

# O Teu Guia para os Exames Nacionais 2026

**Ensino Secundário (11.º e 12.º anos)**

O mapa tático para dominares a PIEPE, as calculadoras  
e as reapreciações sem falhares prazos.

Esta apresentação não dispensa a consulta das Norma 01, 02 e 03 e a legislação em vigor- disponíveis na página da ESJF

# O Roteiro da Época de Exames

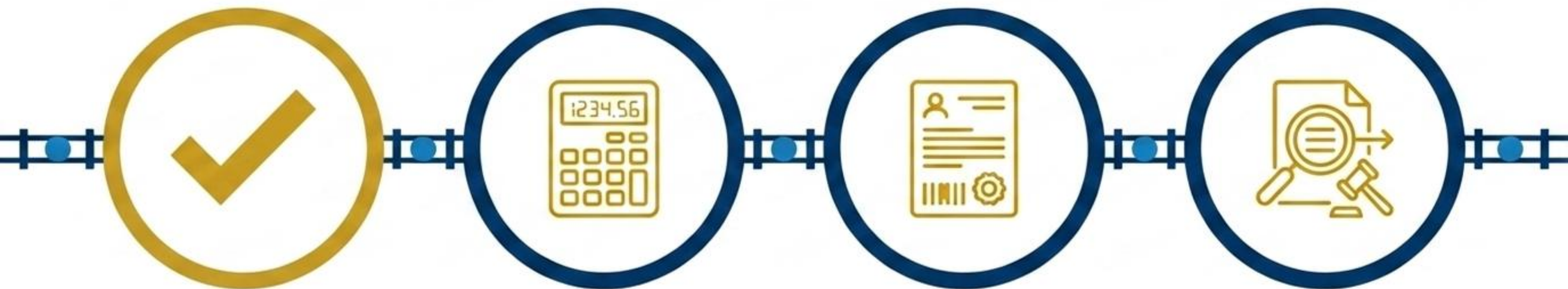

## Inscrição (PIEPE)

O ponto de partida obrigatório.

## O Dia D (Calculadoras)

As regras tecnológicas estritas.

## A Chave (Ficha ENES)

O teu passaporte para o Ensino Superior.

## A Rede de Segurança

Como contestar uma nota de forma legal.

# Paragem 1: A Plataforma PIEPE



## O Portal

Registo obrigatório para TODOS os alunos em: [jnepiepe.dge.mec.pt](http://jnepiepe.dge.mec.pt)

Precisas de Cartão de Cidadão (ou N.º Interno pedido na escola).

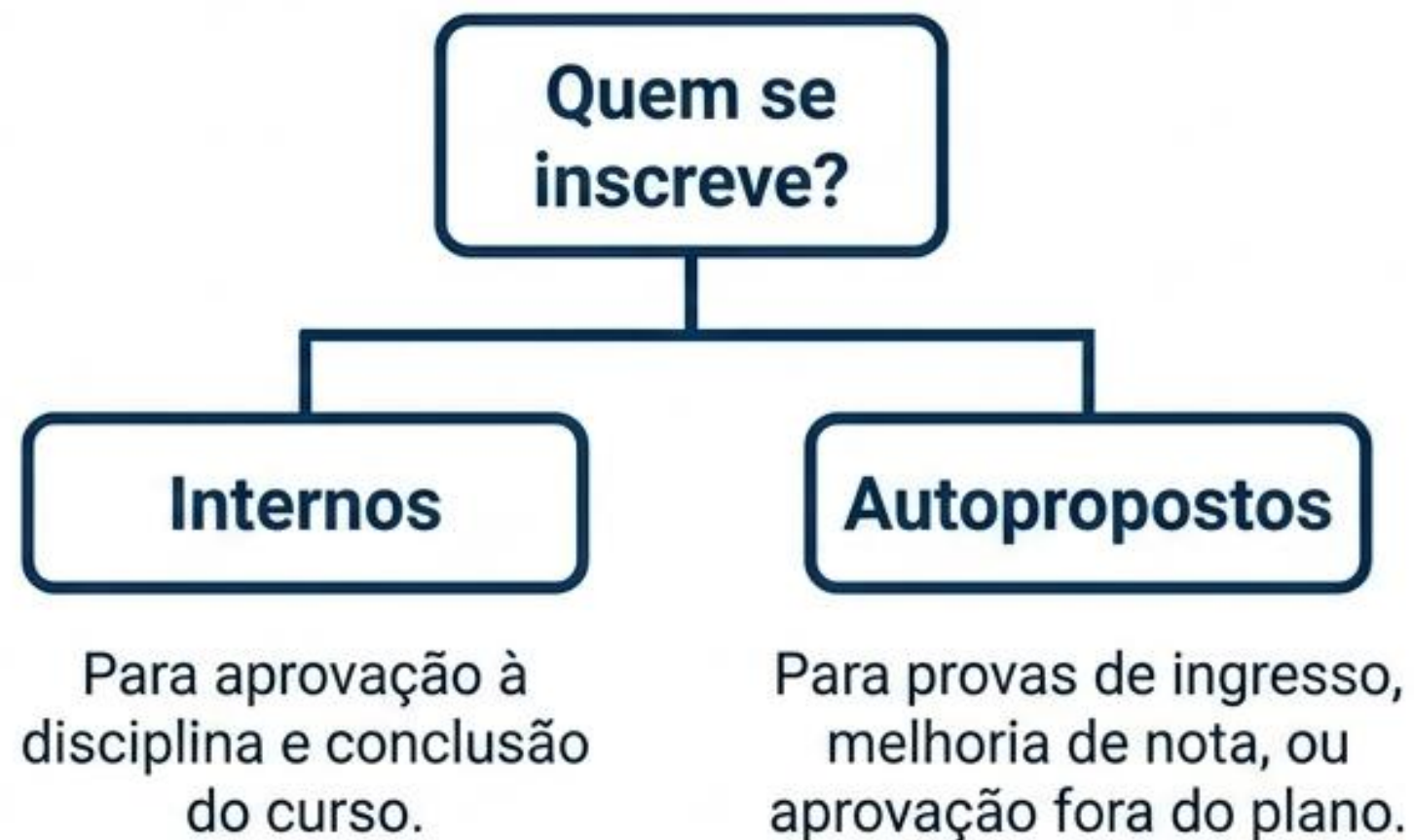

O registo exige validação no teu email. Verifica sempre a pasta de Spam!

# A Matriz de Prazos 2026 (Não falhes estas datas)



# Paragem 2: O Protocolo das Calculadoras Gráficas

A calculadora gráfica é estritamente regulada e **APENAS** permitida nos seguintes exames finais nacionais:

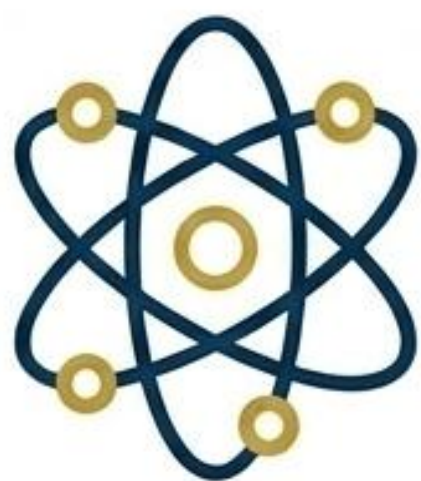

**Física e Química A**  
(715)



**Matemática A**  
(635)



**Matemática B**  
(735)



**Matemática Aplicada  
às Ciências Sociais  
- MACS (835)**



**AVISO:** Levar apenas **UMA** calculadora. O uso ilícito resulta na anulação imediata da prova.

# Anatomia de uma Máquina Aprovada



## CAS (Cálculo Algébrico Simbólico)

ESTRITAMENTE PROIBIDO.  
Não pode resolver equações algebricamente.



Capacidade de comunicação à distância (Wi-Fi/Bluetooth)  
PROIBIDO.



## Modo de Exame

OBRIGATÓRIO.  
A máquina tem de ter um LED a piscar ou indicação visível no ecrã.



## Alimentação e Som

Silenciosa e com bateria própria (sem alimentação exterior).

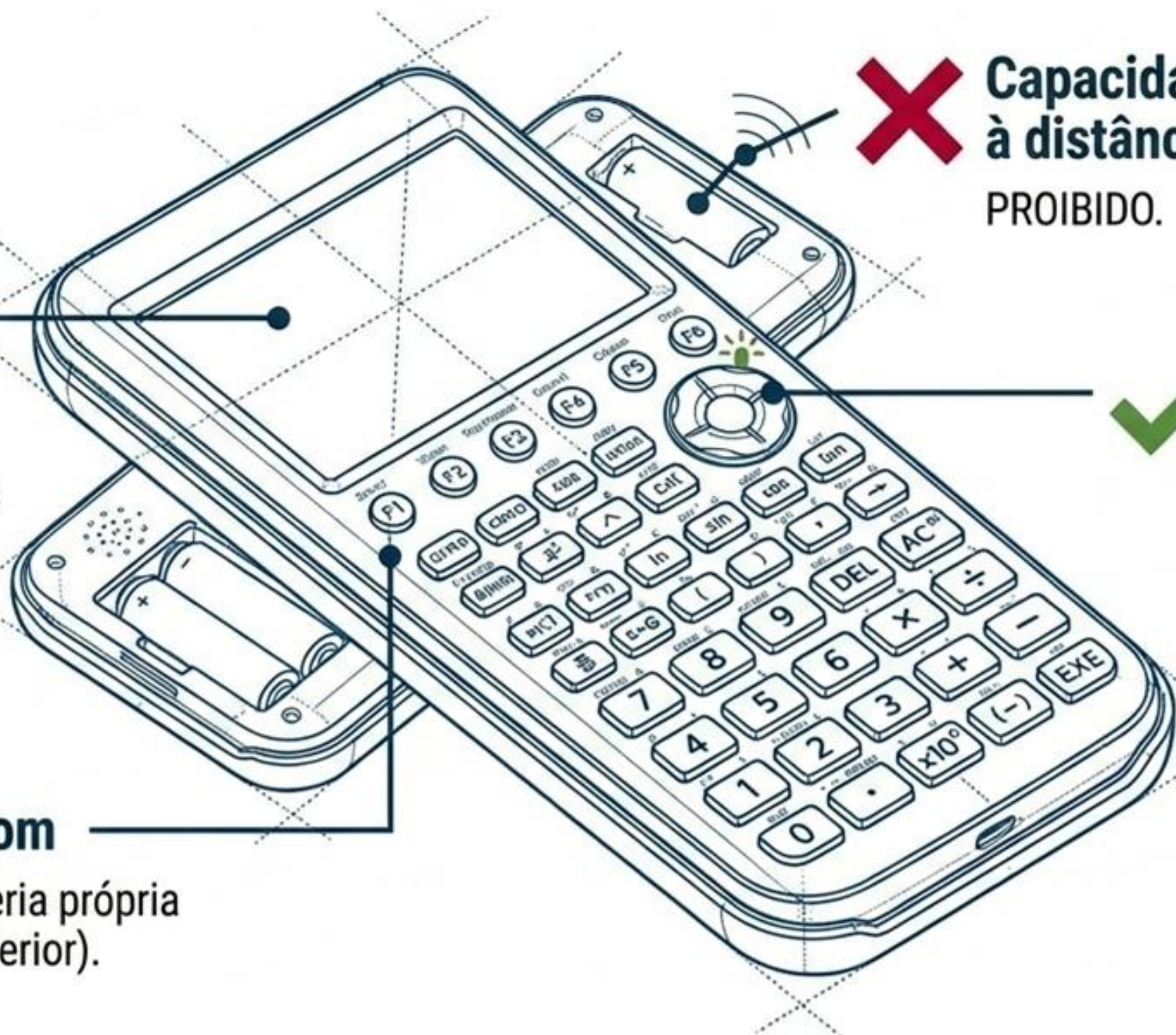

# A Anatomia da Prova (Modelo Oficial)

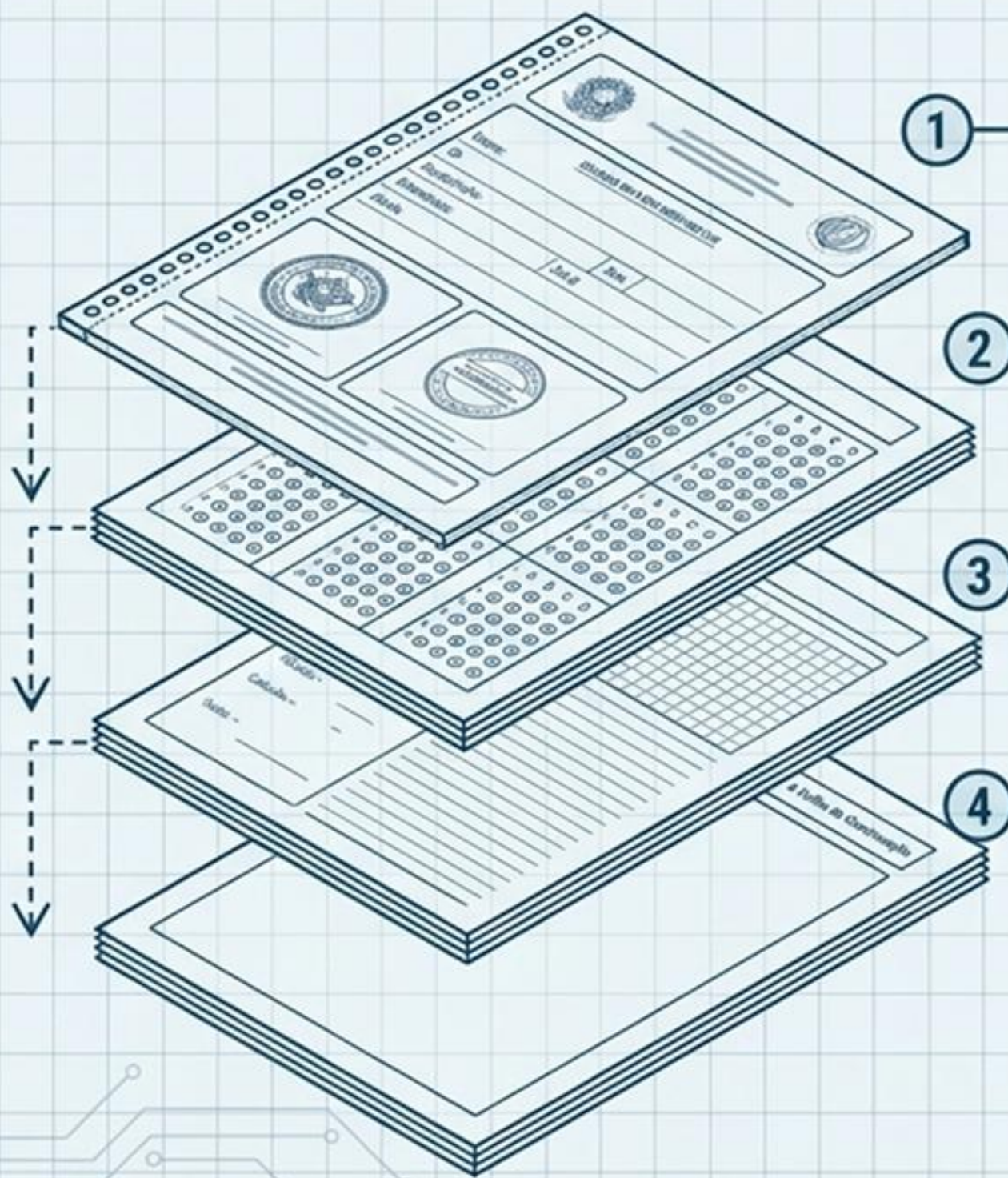

**1. A Folha de Rosto:** A zona destacável para a tua identificação.

**2. Itens de Seleção:**  
A grelha de escolha múltipla.

**3. Itens de Construção:**  
As páginas pautadas/quadriculadas para as tuas respostas abertas.

**4. A Folha de Continuação:**  
O teu espaço extra de emergência.

A prova **não** é um mistério. É um documento de engenharia simples. **Vamos desmontá-lo.** 

# A Folha de Rosto: O Teu Bilhete de Identidade

## Exames Nacionais de

- Desenho A (706)
- Geometria Descritiva A (708)

### 15. PREENCHIMENTO DO CABEÇALHO DA PROVA

15.1. No cabeçalho das folhas de resposta dos exames finais nacionais de Desenho A (706) e de Geometria Descritiva A (708), o aluno deve escrever:

a) Na parte destacável:

- O seu nome completo, de forma legível e sem abreviaturas;
- O número do cartão de cidadão ou número interno;
- Assinatura, conforme o cartão de cidadão ou documento de identificação equivalente;
- A designação e o código da prova que se encontra a realizar como, por exemplo, prova de Desenho A (706) ou prova de Geometria Descritiva A (708);
- Ano de escolaridade e fase.

b) Na parte fixa:

- Novamente, a designação e o código da prova que se encontra a realizar;
- O ano de escolaridade e fase;
- No final da prova, o número de páginas utilizadas na sua realização.

15.2. No destacável das folhas de resposta das restantes disciplinas, o aluno deve escrever:

- O seu nome completo, de forma legível e sem abreviaturas;
- O número do cartão de cidadão ou número interno;
- Assinatura, conforme o cartão de cidadão ou documento de identificação equivalente.

**Regras de Ouro: NUNCA** dobres as folhas. **NÃO** uses fita ou tinta corretora no cabeçalho. Se te enganares, risca com um traço limpo.

# Folha de rosto do caderno de resposta dos exames finais nacionais do ensino secundário

– Exemplo com a prova 550 de 2025



## Exame Final Nacional de Inglês

Prova 550 | 1.ª Fase | Ensino Secundário | 2025

11.º Ano de Escolaridade – Continuação – bienal

Rubricas dos professores vigilantes

---

---

---

A PREENCHER PELO ALUNO

Nome completo \_\_\_\_\_

Documento de identificação  n.º \_\_\_\_\_

Número interno \_\_\_\_\_

Assinatura do aluno \_\_\_\_\_

### Instruções de preenchimento

Não é permitido dobrar as folhas de respostas.

Utilize apenas caneta ou esferográfica de tinta azul ou preta.

Não é permitido o uso de corretor.

#### Nas respostas aos itens de seleção

Só é permitido assinalar opções nos locais reservados para o efeito.

Assinale a(s) opção(ões) correta(s), preenchendo totalmente o(s) círculo(s).

#### PREENCHIMENTO CORRETO



Para anular uma resposta:



#### PREENCHIMENTO INCORRETO



Para alterar uma resposta:



Para revalidar uma resposta:



#### Nas respostas aos itens de construção

Apresente apenas uma resposta para cada item.

Só é permitido escrever nos locais reservados para o efeito.

Risque aquilo que pretende que não seja classificado.

Para cada item, escreva a sua resposta na página em que o item se encontra devidamente identificado.

Se for necessário, pode solicitar outra folha de resposta, identificando claramente o item e o número da folha de continuação (2, 3, 4,...) que vai utilizar.



# Folha dos itens de seleção do caderno de resposta dos exames finais nacionais do ensino

## secundário – Exemplo com a prova 550 de 2025



123456

**RESPOSTAS AOS ITENS DE SELEÇÃO**

Parte A		Parte B	
<b>* Item 1.</b>	1. 2. 3. 4. 5. 6. 7.	Item 2.	¶1 ¶3 ¶5 ¶6 ¶7
Luna .....	<input type="radio"/> <input type="radio"/> <input type="radio"/> <input type="radio"/> <input type="radio"/> <input type="radio"/> <input type="radio"/>	(a) .....	<input type="radio"/> <input type="radio"/> <input type="radio"/> <input type="radio"/> <input type="radio"/>
Theodore .....	<input type="radio"/> <input type="radio"/> <input type="radio"/> <input type="radio"/> <input type="radio"/> <input type="radio"/> <input type="radio"/>	(b) .....	<input type="radio"/> <input type="radio"/> <input type="radio"/> <input type="radio"/> <input type="radio"/>
Isabella .....	<input type="radio"/> <input type="radio"/> <input type="radio"/> <input type="radio"/> <input type="radio"/> <input type="radio"/> <input type="radio"/>	(c) .....	<input type="radio"/> <input type="radio"/> <input type="radio"/> <input type="radio"/> <input type="radio"/>
	(A) (B) (C)		(A) (B) (C) (D)
<b>* Item 2.1.</b>	..... <input type="radio"/> <input type="radio"/> <input type="radio"/>	Item 3.1.	..... <input type="radio"/> <input type="radio"/> <input type="radio"/> <input type="radio"/>
<b>* Item 2.2.</b>	..... <input type="radio"/> <input type="radio"/> <input type="radio"/>	<b>* Item 3.2.</b>	..... <input type="radio"/> <input type="radio"/> <input type="radio"/> <input type="radio"/>
<b>* Item 2.3.</b>	..... <input type="radio"/> <input type="radio"/> <input type="radio"/>	Item 3.3.	..... <input type="radio"/> <input type="radio"/> <input type="radio"/> <input type="radio"/>
<b>* Item 2.4.</b>	..... <input type="radio"/> <input type="radio"/> <input type="radio"/>	Item 3.4.	..... <input type="radio"/> <input type="radio"/> <input type="radio"/> <input type="radio"/>
<b>* Item 2.5.</b>	..... <input type="radio"/> <input type="radio"/> <input type="radio"/>	<b>* Item 4.</b>	(1) (2) (3) (4) (5)
<b>* Item 2.6.</b>	..... <input type="radio"/> <input type="radio"/> <input type="radio"/>	(a) .....	<input type="radio"/> <input type="radio"/> <input type="radio"/> <input type="radio"/> <input type="radio"/>
		(b) .....	<input type="radio"/> <input type="radio"/> <input type="radio"/> <input type="radio"/> <input type="radio"/>
		(c) .....	<input type="radio"/> <input type="radio"/> <input type="radio"/> <input type="radio"/> <input type="radio"/>
		Item 5.	(1) (2) (3) (4) (5)
		(a) .....	<input type="radio"/> <input type="radio"/> <input type="radio"/> <input type="radio"/> <input type="radio"/>
		(b) .....	<input type="radio"/> <input type="radio"/> <input type="radio"/> <input type="radio"/> <input type="radio"/>
		(c) .....	<input type="radio"/> <input type="radio"/> <input type="radio"/> <input type="radio"/> <input type="radio"/>
		<b>* Item 6.</b>	1) 2) 3) 4) 5)
		a) .....	<input type="radio"/> <input type="radio"/> <input type="radio"/> <input type="radio"/> <input type="radio"/>
		b) .....	<input type="radio"/> <input type="radio"/> <input type="radio"/> <input type="radio"/> <input type="radio"/>
		c) .....	<input type="radio"/> <input type="radio"/> <input type="radio"/> <input type="radio"/> <input type="radio"/>



# Itens de Construção: O Teu Espaço para Pensar

## O Local Exato

Responde apenas na página onde o item está identificado. Uma resposta no local errado = **Zero pontos, mesmo que esteja certa!**

## Resposta Única

Apresenta apenas uma resposta por cada item.

## O Fim do Corretor

O corretor ortográfico líquido ou em fita é estritamente proibido.

## Itens de Construção

*Ao analisar a situação proposta, é evidente que a primeira etapa do processo de desenvolvimento deve focar na identificação das necessidades dos utilizadores. Este levantamento inicial é crucial para garantir que a solução final resolva os problemas reais. A fase de design de interface, por exemplo, não deve ser priorizada antes de se ter uma compreensão clara dos requisitos funcionais. Portanto, recomenda-se realizar entrevistas e inquéritos qualitativos para recolher dados aprofundados antes de avançar para a prototipagem. A implementação do sistema será então baseada em bases sólidas.*

**A Solução:** Corta a parte errada com um traço simples horizontal. O professor corretor ignora tudo o que estiver riscado.

Folha de um item de construção do caderno de resposta dos exames finais nacionais do ensino secundário – Exemplo com a prova 550 de 2025



RESPOSTA AO ★ ITEM 1. (Parte C)

A large rectangular area with horizontal lines, intended for writing the answer to the question.



# A Folha de Continuação (Quando o espaço não chega)

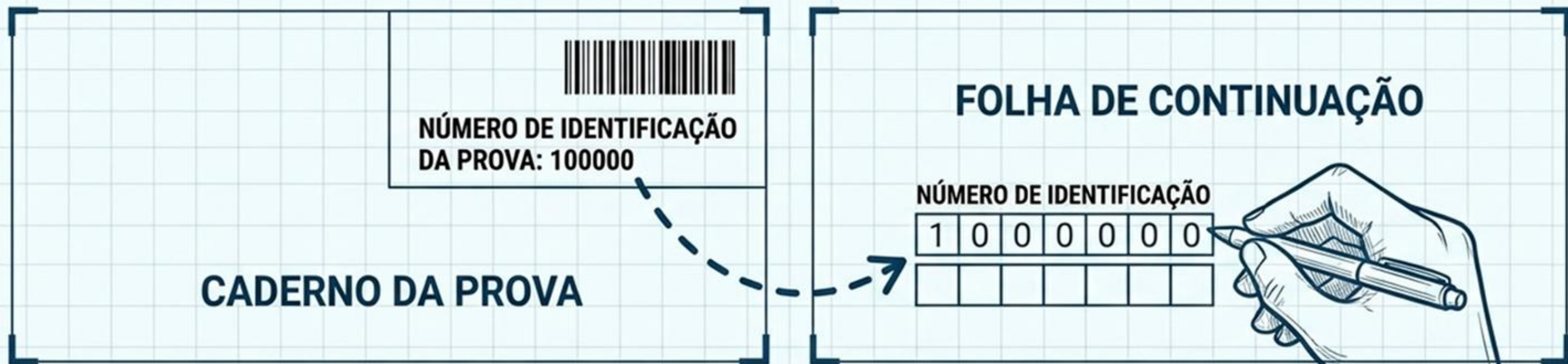

## Pede Ajuda

Levanta a mão e pede uma Folha de Continuação ao professor vigilante.

## A Ligação de Segurança (Passo Crítico)

O professor tem de transcrever o Número do teu caderno original para a folha extra. Isto garante que as tuas folhas ficam "agarradas" digitalmente.

## Identifica o Item

Na folha extra, assinala claramente a que Item N.º ou Parte estás a responder.

# Folha de continuação dos exames finais nacionais do ensino secundário – Exemplo de 2025



**REPÚBLICA PORTUGUESA**  
EDUCAÇÃO, CIÊNCIA E INOVAÇÃO

**EduQA** Instituto de Avaliação Educativa

**Exame Final Nacional de Inglês**  
**Prova 550 | 1.ª Fase | Ensino Secundário | 2025**  
11.º Ano de Escolaridade – Continuação – bienal

**FOLHA DE CONTINUAÇÃO**

**ITEM N.º**  
(Assinale apenas uma das opções.)

Parte C 1.  2.

**FOLHA N.º**  
(Assinale apenas uma das opções.)

2.  3.  4.  5.  6.  7.  8.

Número de Identificação da Prova (REPÚBLICA PORTUGUESA)

0	<input type="checkbox"/>	<input type="checkbox"/>	<input type="checkbox"/>	<input type="checkbox"/>	<input type="checkbox"/>	<input type="checkbox"/>	<input type="checkbox"/>
1	<input type="checkbox"/>	<input type="checkbox"/>	<input type="checkbox"/>	<input type="checkbox"/>	<input type="checkbox"/>	<input type="checkbox"/>	<input type="checkbox"/>
2	<input type="checkbox"/>	<input type="checkbox"/>	<input type="checkbox"/>	<input type="checkbox"/>	<input type="checkbox"/>	<input type="checkbox"/>	<input type="checkbox"/>
3	<input type="checkbox"/>	<input type="checkbox"/>	<input type="checkbox"/>	<input type="checkbox"/>	<input type="checkbox"/>	<input type="checkbox"/>	<input type="checkbox"/>
4	<input type="checkbox"/>	<input type="checkbox"/>	<input type="checkbox"/>	<input type="checkbox"/>	<input type="checkbox"/>	<input type="checkbox"/>	<input type="checkbox"/>
5	<input type="checkbox"/>	<input type="checkbox"/>	<input type="checkbox"/>	<input type="checkbox"/>	<input type="checkbox"/>	<input type="checkbox"/>	<input type="checkbox"/>
6	<input type="checkbox"/>	<input type="checkbox"/>	<input type="checkbox"/>	<input type="checkbox"/>	<input type="checkbox"/>	<input type="checkbox"/>	<input type="checkbox"/>
7	<input type="checkbox"/>	<input type="checkbox"/>	<input type="checkbox"/>	<input type="checkbox"/>	<input type="checkbox"/>	<input type="checkbox"/>	<input type="checkbox"/>
8	<input type="checkbox"/>	<input type="checkbox"/>	<input type="checkbox"/>	<input type="checkbox"/>	<input type="checkbox"/>	<input type="checkbox"/>	<input type="checkbox"/>
9	<input type="checkbox"/>	<input type="checkbox"/>	<input type="checkbox"/>	<input type="checkbox"/>	<input type="checkbox"/>	<input type="checkbox"/>	<input type="checkbox"/>

**CONTINUAÇÃO DA RESPOSTA AO ITEM**

\_\_\_\_\_  
\_\_\_\_\_  
\_\_\_\_\_  
\_\_\_\_\_  
\_\_\_\_\_  
\_\_\_\_\_  
\_\_\_\_\_  
\_\_\_\_\_  
\_\_\_\_\_  
\_\_\_\_\_

Assinatura dos professores vigilantes



Assinatura do aluno

Nome completo

Documento de identificação (CC) n.º

Número interno Assinatura do aluno

NÚMERO DE IDENTIFICAÇÃO DA PROVA (REPÚBLICA PORTUGUESA)



## EXEMPLO PRÁTICO DE PREENCHIMENTO DA FOLHA DE CONTINUAÇÃO SOLICITADA POR ESTAREM PREENCHIDAS TODAS AS FOLHAS DE CONTINUAÇÃO DO CADERNO

A um aluno foi distribuído um caderno com o seguinte *QRCode*.

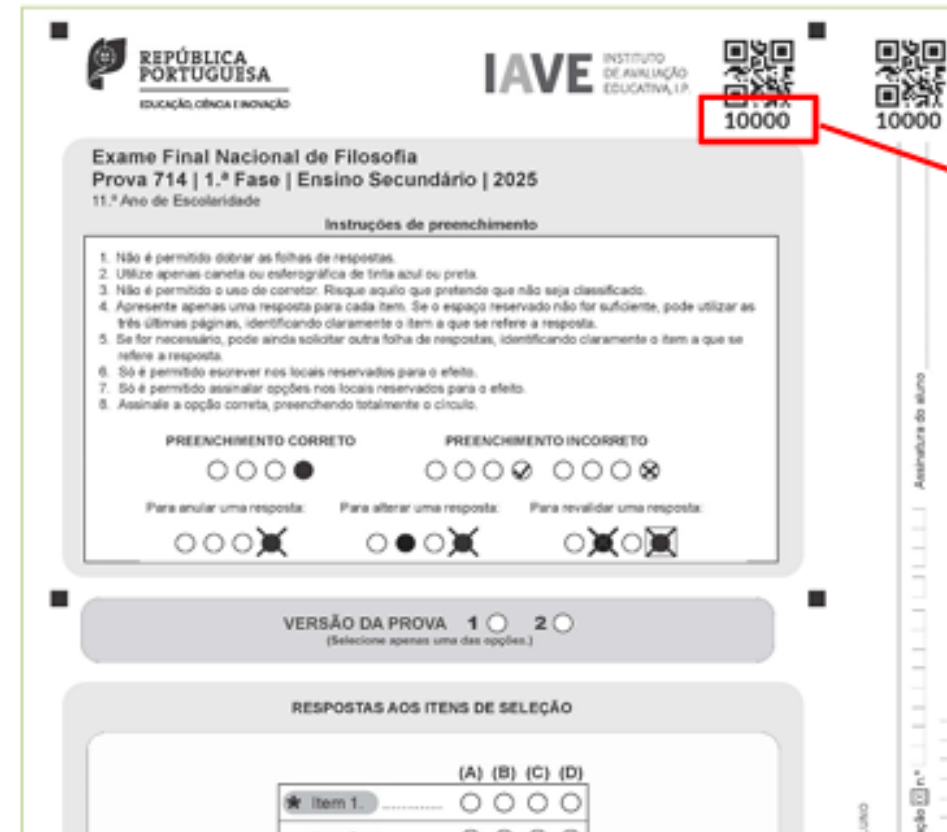

The image shows a digital representation of a test form. At the top left is the logo of the 'REPÚBLICA PORTUGUESA' with the tagline 'educação, ciência e inovação'. To its right is the logo for 'IAVE INSTITUTO DE AVALIAÇÃO EDUCATIVA, I.P.'. Two QR codes are positioned at the top right, each with the number '10000' printed below it. A red box highlights the number '10000' under the left QR code, with a red arrow pointing to a separate red box on the right containing the text 'Número do QR Code'. The main title of the form is 'Exame Final Nacional de Filosofia', followed by 'Prova 714 | 1.ª Fase | Ensino Secundário | 2025' and '11.º Ano de Escolaridade'. Below this is a section titled 'Instruções de preenchimento' containing eight numbered instructions. Further down, there are sections for 'PREENCHIMENTO CORRETO' and 'PREENCHIMENTO INCORRETO' with corresponding symbols for marking answers. At the bottom, there is a section for 'VERSÃO DA PROVA' with options '1' and '2', and a section for 'RESPOSTAS AOS ITENS DE SELEÇÃO' with a table for 'Item 1' and options '(A) (B) (C) (D)'. On the right side of the form, there is a vertical scale labeled 'Assinatura do aluno' and 'Linha'.

Este aluno utilizou todas as folhas do caderno, incluindo as folhas de continuação, na resposta a outros itens. Para concluir a resposta ao item 15, solicita ao professor vigilante uma folha de continuação.

O **professor vigilante preenche**, na **mesa do aluno e antes de a folha lhe ser entregue** para continuar a resposta, **os quadrados e os círculos com o número do QRCode do caderno de respostas inicialmente distribuído ao aluno.**

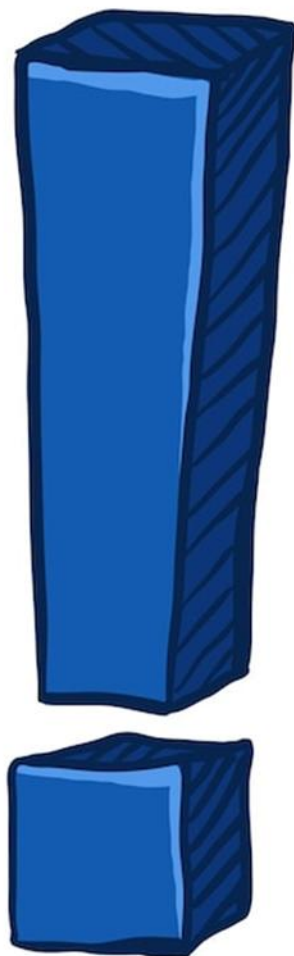

REPÚBLICA PORTUGUESA  
EDUCAÇÃO CIÊNCIA INOVAÇÃO

IAVE INSTITUTO DE AVALIAÇÃO EDUCATIVA, I.P.

60000 60000

Exame Final Nacional de Filosofia  
Prova 714 | 1.ª Fase | Ensino Secundário | 2025  
11.º Ano de Escolaridade

FOLHA DE CONTINUAÇÃO

ITEM N.º  
(Seleccione apenas uma das opções.)

9.1.  9.2.  10.  11.  12.  13.  14.  15.

FOLHA N.º  
(Seleccione apenas uma das opções.)

2.  3.  4.  5.  6.  7.  8.  9.

Assimilação da Prova  
(A preencher pelo professor vigilante)

0 1 2 3 4 5 6 7 8 9

CONTINUAÇÃO DA RESPOSTA AO ITEM

NÚMERO DE CONTINUAÇÃO DA RESPOSTA

A preencher pelo professor vigilante

Este preenchimento é da exclusiva responsabilidade do professor vigilante.

## Atenção!!!

### Conferência das folhas de resposta por item

No decurso da aplicação das provas, **os professores vigilantes devem assegurar que cada aluno responde exclusivamente a cada item na respetiva folha de resposta ao item correspondente, conforme indicado no enunciado da prova./ou caderno**

Deve ser reforçado junto dos alunos que as respostas registadas em folha diferente da indicada para o item não serão consideradas para efeitos de classificação, sendo atribuída classificação de 0 (zero) pontos ao item em causa, ainda que a resposta esteja correta noutra folha.

Sempre que se verifique esta situação durante a realização da prova, o professor vigilante deve alertar o aluno de imediato para o facto.

# Alerta Específico: Artes e Geometria

Se vais realizar exames práticos (Modelos 0401 e 0411), as folhas de prova têm regras próprias.

As **3 Regras de Ouro** (Desenho A - 706 e Geometria Descritiva A - 708):

## 1. Um exercício por folha:

Nunca mistures exercícios.

*Usa sempre uma folha nova para cada item de desenho.*

## 2. Apenas a frente:

Em caso algum deves utilizar o verso da folha de prova.

*O verso não é digitalizado!*

## 3. Identificação Total:

Tens de preencher o cabeçalho (Nome, CC, Assinatura) em todas as folhas que te forem distribuídas, mesmo nas de justificação escrita.

*Sem exceção. Garante a tua identificação.*

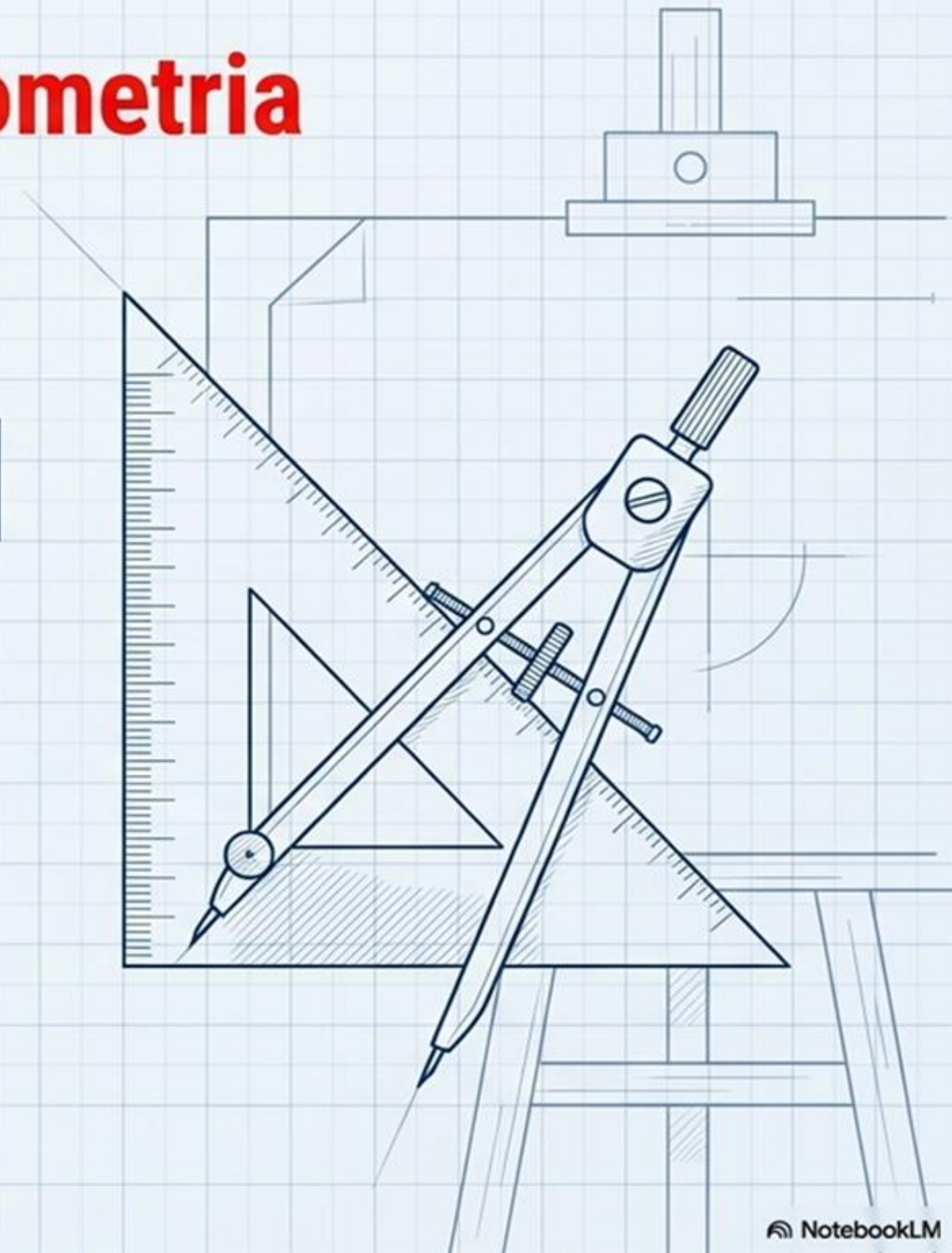

# O Fator Tempo e os Rascunhos



## A Gestão do Tempo

Não podes abandonar a sala **antes do final** do tempo regulamentar da prova.

Existe sempre um período de tolerância final (ex: 30 minutos extra). Podes usá-lo sem qualquer penalização.



## Os Rascunhos

Fornecidos e carimbados pela escola.

Atenção: Não são recolhidos no fim e não contam para a tua nota. Tudo o que importa tem de ser passado para o caderno oficial.

# O Procedimento na Sala de Exame (Dia D)

## Step 1: A Entrada (30 min antes)



O professor responsável inspeciona o modelo da tua calculadora.

## Step 2: A Ativação



Tens de ativar o Modo de Exame **NA SALA**, na presença do professor.

(Se o teu modelo antigo não tiver Modo de Exame, terás de apagar totalmente as memórias RAM e Flash).

## Step 3: A Dúvida (Modelo 04/JNE)



Se a máquina levantar dúvidas, preenches o Modelo 04/JNE. Podes fazer a prova, mas o JNE vai investigar.

## Step 5: Papel de Respostas (Novidade)



Este ano, o papel de respostas é novo. Apenas as folhas de Desenho e de Geometria Descritiva mantêm os modelos do ano passado.

# Paragem 3: A Ficha ENES (O Passaporte)

É um documento de emissão anual estritamente necessário para te candidatares ao Ensino Superior.

## Validade

Válida **APENAS** no ano de **emissão** (Ficha ENES 2026 não serve para 2027).

## Custo

A sua emissão é **gratuita** (não há pagamento de propina).



## Conteúdo

Contém as tuas **Provas de Ingresso** válidas e a tua **Classificação Final** do Ensino Secundário.

# Ficha ENES: Onde e Quando Pedir?

## O MITO (ERRO COMUM)



Vou pedir a minha Ficha ENES online na plataforma PIEPE quando me inscrever para os exames.

FALSO. O pedido online na PIEPE é exclusivo para alunos que não vão realizar exames em 2026.

## A REALIDADE (PROCEDIMENTO CORRETO)



Pede-se presencialmente **NA ESCOLA** onde realizaste os exames.

## Quando?

Desde o dia em que saem os resultados da 1.<sup>a</sup> Fase até ao fim do prazo de candidatura à 3.<sup>a</sup> Fase do Ensino Superior.

# Paragem 4: A Rede de Segurança (Reapreciação)

A classificação não é o que esperavas? A lei garante-te o direito de consultar e contestar a tua prova. O processo tem duas fases rigorosas: **A Consulta** (ver o que erraste) e **A Reapreciação** (o pedido formal de nova correção).



**Atenção:** Só a componente escrita pode ser reapreciada (orais e práticas ficam de fora).

# Fase 1: A Consulta (O Relógio Começa a Contar)

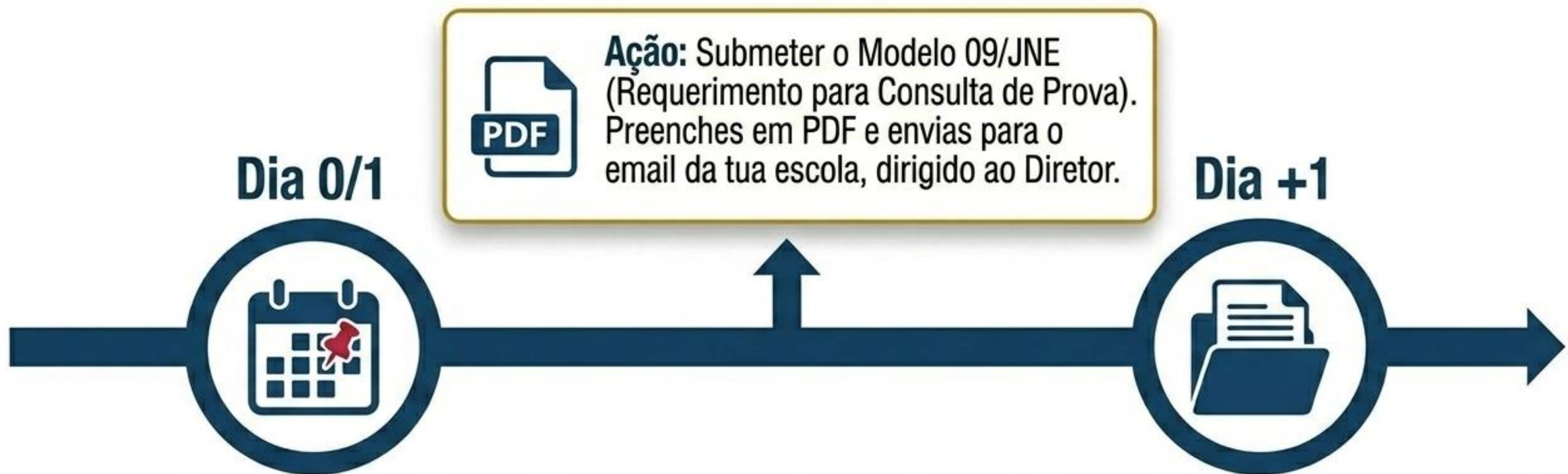

Resultados afixados na escola. Tens esse mesmo dia ou o dia útil seguinte para agir.

**A Resposta:** No prazo de 1 dia útil após o teu pedido, a escola entrega-te a cópia da prova (em PDF ou papel) e os critérios de classificação. Podes ter de pagar o valor das fotocópias.

# Fase 2: O Pedido Formal (Avançar com a Contestação)

## O Prazo de Decisão



Tens **2 dias úteis** após receberes a cópia da prova para analisar os teus erros e decidir se avanças.

## A Burocracia

Se avançares, entregas presencialmente na escola:

- **Modelo 12/JNE:** O Requerimento formal.
- **Modelo 12-A/JNE:** A Alegação Justificativa (tens de argumentar exatamente onde e porquê os critérios foram mal aplicados).
- **Taxa:** Depósito de 25€ (devolvidos se a nota subir).

**Aviso Legal:** A alegação não pode conter o teu nome, a tua escola, ou referências de que precisas da nota para passar. Se tiver, é anulada!

# O Fator de Risco: E se a classificação descer?

**A Regra Geral:** A nova classificação passa a ser a classificação oficial, mesmo que seja inferior à inicial.

## A Classificação Sobe

A tua nova classificação é registada e os 25€ da taxa são devolvidos.

## A Classificação Desce

A nova classificação fica oficial, MAS existe uma proteção.

### Safety Net

#### O Chão de Vidro

Se a tua classificação inicial te garantia a aprovação à disciplina (passavas), a nova classificação da reapreciação NUNCA te pode fazer reprovar. A classificação desce apenas até ao limite mínimo de aprovação.

**Discrepância Notória:** Se a diferença entre a classificação inicial e a classificação do revisor for  $\geq 25$  pontos, a prova vai automaticamente para um 2.º relator para garantir justiça.

# O Teu Blueprint de Sobrevivência 2026



## **Datas (PIEPE)**

Inscrição validada entre 6 e 19 de março.



## **Tecnologia**

Calculadora gráfica em Modo de Exame (sem CAS) testada antes de entrar na sala.



## **Burocracia**

**Ficha ENES** pedida fisicamente na escola após saírem as notas da 1.<sup>a</sup> Fase.



## **Garantia**

Se precisares de reapreciação, usa o Modelo 09 no dia a seguir às pautas. Não percas o prazo!

*Lê sempre as informações-prova da tua disciplina específica*